

VERTICALI

UNI EN 25199

GIRANTE CHIUSA - APERTA - CANALE - ARRETRATA
CLOSED - OPEN - CHANNEL - VORTEX IMPELLER



La costruzione verticale è possibile per tutte le idrauliche disponibili nella gamma Salvatore Robuschi: è così possibile avere la girante più adatta ad ogni tipo di liquido pompato. Vari sistemi di supporto e lubrificazione delle bronzine consentono di trovare sempre la miglior soluzione meccanica. La possibilità di personalizzare le dimensioni e la forma della piastra di appoggio, la posizione della tubazione di mandata e la lunghezza della colonna, consentono ai progettisti e agli utilizzatori di applicarle con maggiore facilità. Le pompe possono essere corredate da filtro in aspirazione o tubo di prolunga.

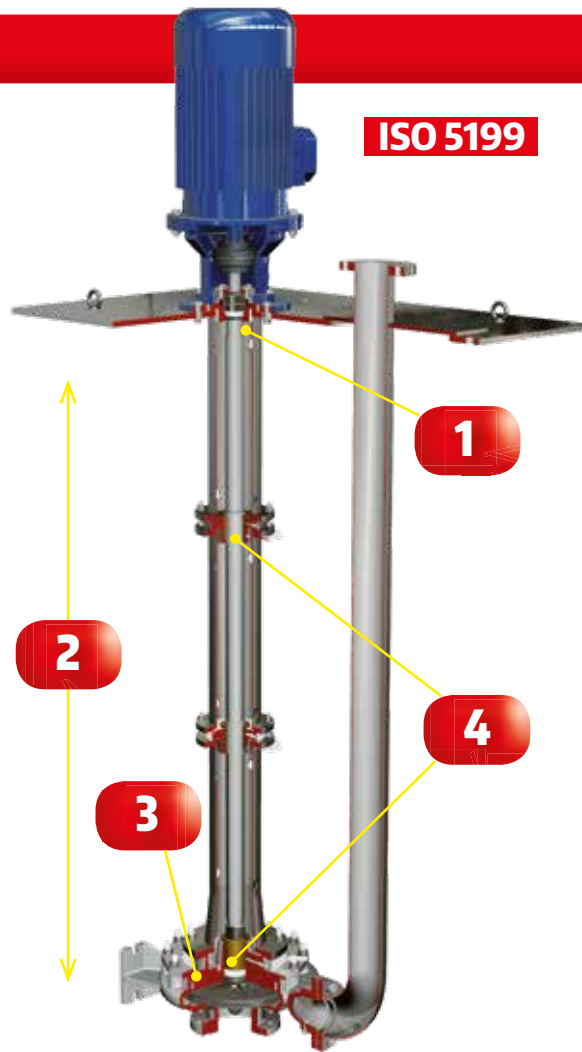

ISO 5199

The vertical construction is possible for all hydraulic parts manufactured by Salvatore Robuschi: in this way is always possible to use the right impeller according to the pumped liquid. There are a lot of different systems, offered for bearing bushes lubrication, so is everytime possible to find the right solution. The possibility to customize base-plate shape and dimensions, discharge pipe position and column length. This allows designers and user to place these pumps easily, also to replace existing pumps. All of them can be supplied with suction strainer and tail pipe.

1 TENUTA SEAL

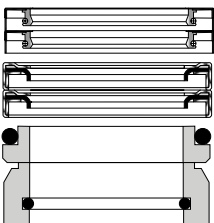

Tenuta: con anelli radiali lubrificati a grasso, con LIP SEALS in PTFE o con tenuta meccanica auto-lubrificata.

Seal: with grease lubricated radial rings, with PTFE LIP SEALS or with self-lubricated mechanical seal.

2 LUNGHEZZA LENGTH

Lunghezza pompa: da 0,4 a 6 metri.

Consultare il catalogo tecnico per verificare il numero di bronzine intermedie necessarie.

Pump length: from 0,4 to 6 meters.

Check the technical catalogue in order to know how many intermediate bearings are necessary.

MATERIALI MATERIALS

Materiali:

- Esecuzione standard in Ghisa o AISI 316 (parti saldate in AISI 316L). Bronzine in bronzo, gomma, PTFE speciale, carburo di silicio.
- Esecuzioni a richiesta: SAF 2205, SAF 2507, AISI 904L, SANICRO 28. Altri acciai speciali sono possibile dietro verifica dell'ufficio tecnico.

Materials:

- Standard execution in CAST IRON or AISI 316 SS (welded parts in AISI 316L). Bearing bushes in bronze, rubber, special PTFE, silicon carbide.
- Executions on demand: SAF 2205, SAF 2507, AISI 904L, SANICRO 28. Further special alloys are available according to technical dept.'s approval

3 GIRANTI IMPELLERS

Girante chiusa:

- Liquidi puliti.
- Basso NPSH



Closed impeller:

- Clean liquids.
- Low NPSH

Girante aperta:

- Liquidi contenenti sostanze solide non abrasive o gas.
- Piastra di usura registrabile



Open impeller:

- Liquids also containing not abrasive solid parts or gas.
- Adjustable wearing plate

Girante multicanale:

- Liquidi contenenti sostanze solide anche leggermente abrasive.
- Passaggio libero di corpi solidi maggiore rispetto alla girante aperta
- Mantiene rendimenti simili alla girante chiusa.



Multi-channel impeller:

- Liquids containing slightly abrasive solid parts also a bit abrasive.
- Free passage of solid parts larger than the open impeller.
- Efficiency similar to a closed impeller.

Girante arretrata:

- Passaggio solidi fino al 90% della bocca di mandata.
- Trasferimento solidi delicati.
- Liquidi contenenti abrasivi e parti filamentose



Vortex impeller:

- Solids passage up to 90% of the discharge port size.
- Delicate solids transfer.
- Abrasive liquids containing even filamentous parts.

PIASTRA PLATE

Piastra:

- Standard rettangolare anche con misure diverse dal catalogo.
- A richiesta circolare con foratura interassi PN 6. Stesso spessore della piastra rettangolare.
- A specifica secondo le esigenze del cliente.

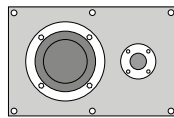
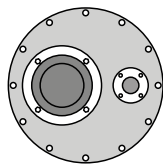
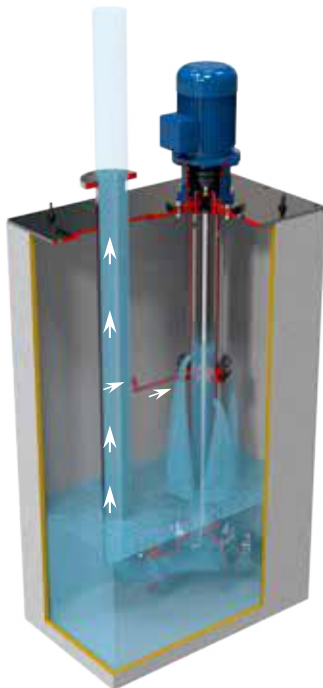

Plate:

- Rectangular as standard also with dimensions different from the catalogue.
- Circular and PN 6 interaxis drilled. Same thickness of the standard rectangular base.
- On demand according to customer's needs.

4 SUPPORTAZIONE e LUBRIFICAZIONE BEARING and LUBRICATION

«A» execution:



Lubrificazione con liquido pompato:

LUNGHEZZA < 2 metri - esecuzione con una sola bronzina di fondo: il liquido può contenere anche solidi sospesi, ma non deve risultare abrasivo per le bronzine di fondo.

LUNGHEZZA > 2 metri - esecuzione con bronzine intermedie: il liquido deve essere pulito in quanto i residui solidi ostruirebbero i tubi delle lubrificazioni intermedie

Lubrication with the pumped liquid:

LENGTH < 2 m - single bearing bush at the bottom: the liquid can also contain solid parts, but they must not be abrasive for the bearing bush.

LENGTH > 2 m - execution with intermediate bearings: the liquid must be clean because suspended solids could clog the intermediate lubrication pipes.

«B» execution:

Lubrificazione con liquido esterno di flussaggio:

Per liquidi sporchi, abrasivi o che tendano ad incollare. Le bronzine sono lubrificate da liquido pulito a 2 BAR. Questa soluzione consente di lavorare anche senza liquido in vasca e con tubo di prolunga in aspirazione. Il liquido di flussaggio si mescola con quello pompato.

Lubrication by external flushing liquid:

For dirty, abrasive or sticky liquids. bearing bushes are lubricated by 2 BAR clean liquid. This solution allows to work also without liquid in the sump and with tail pipe. The flushing liquid is pumped together with the main one.

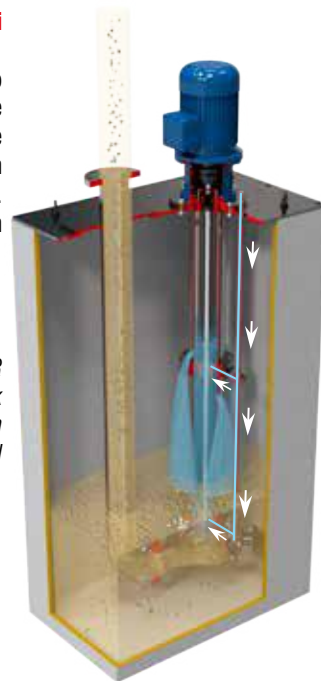

«E» execution:

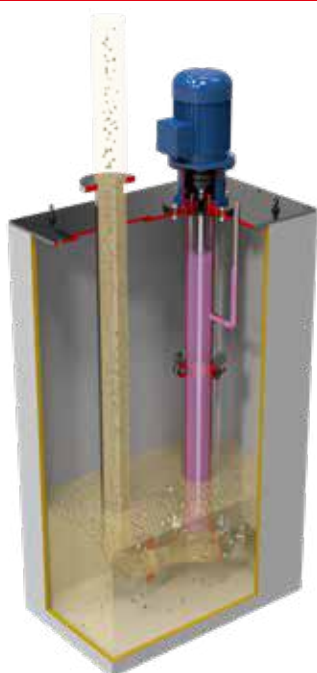

Lubrificazione in colonna:

Per liquidi aggressivi e contenenti solidi. Una TENUTA MECCANICA posta dal lato girante separa il liquido pompato dalla colonna che è utilizzata come serbatoio di liquido antigelo per la lubrificazione della bronzina e della tenuta stessa. Il livello è controllato mediante astina o sensore a richiesta.

Lubrication into the column:

For aggressive liquids containing solids. A MECHANICAL SEAL is placed between the casing and the column, which is used as a tank. Before startup it must be filled with antifreeze solution. The level can be controlled by a deep-stick or an electric device.

ACCESSORI ACCESSORIES



Controllo livello

Level control

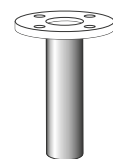

Tubo di prolunga

Suction tail pipe



Filtro

Strainer

BRONZINE BEARING BUSHES

Le bronzine standard sono in bronzo o gomma per le pompe in ghisa e in RULON per le pompe inox. Sono disponibili anche in silicio o altri materiali.

Standard bearing bushes are made of Rubber or bronze for cast iron pumps and in RULON for AISI 316SS pumps. Are also available in silicium carbide or other materials.

